

EXPERT 22 cepillos

Recomendado para...

NIVEL DE TRÁNSITO intenso

- grandes empresa
- supermercados
- edificios de oficinas

TRÁFICO

- peatonal
- sillas de ruedas

ZONA

- exterior
- exterior cubierta

TIPO DE SUCIEDAD

- gruesa ★★★★★
- fina ★★★
- humedad ★

La inserción superior de cepillos solo está disponible en color negro

Colores cepillos

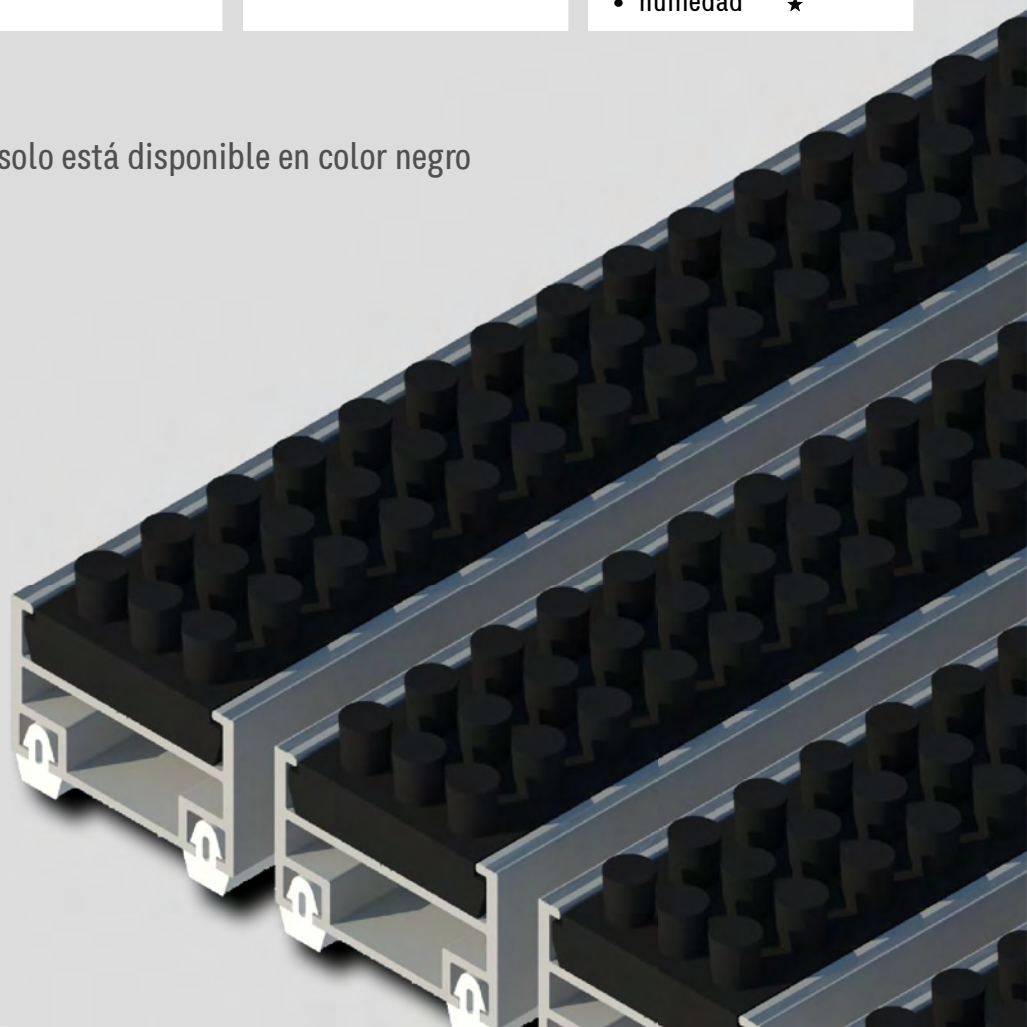
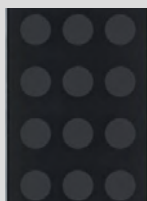

Lo más destacado (I)

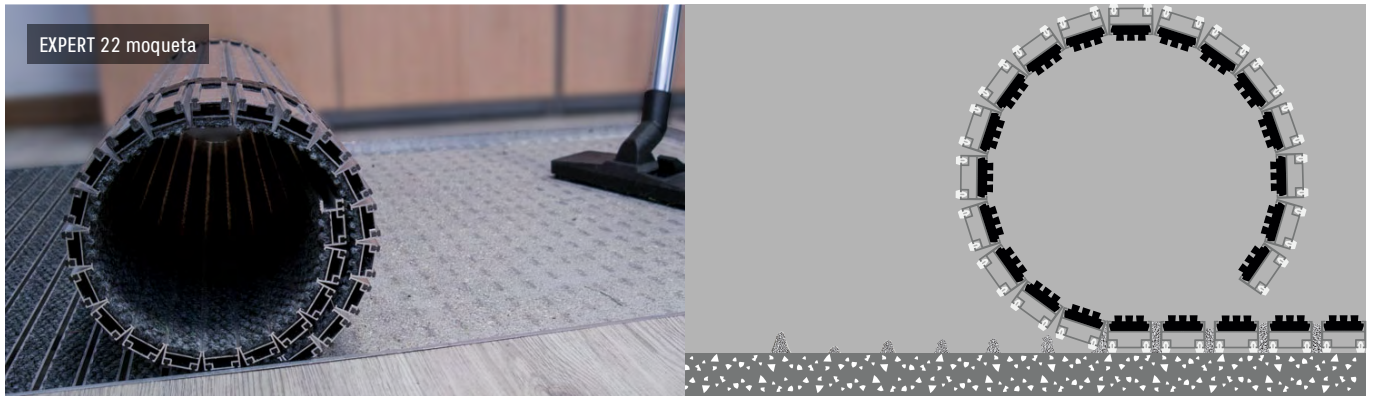

EXPERT es un felpudo de entrada de larga durabilidad y gran elegancia, lo cuál dota de gran prestancia a las entradas de los edificios. Se compone de perfiles de aluminio en los que se ha insertado un elemento limpiador

Su principio de acción es el siguiente: la acción raspante y secante de la superficie del felpudo hace que las partículas de polvo, las pequeñas piedras, y la humedad se desprendan del calzado, depositándose en el espacio existente entre sus perfiles quedando así atrapadas de modo que el siguiente visitante no las arrastrará al interior. Cada cierto tiempo bastará con enrollar el felpudo y retirar la suciedad que se ha ido acumulando en el foso en el que se aloja

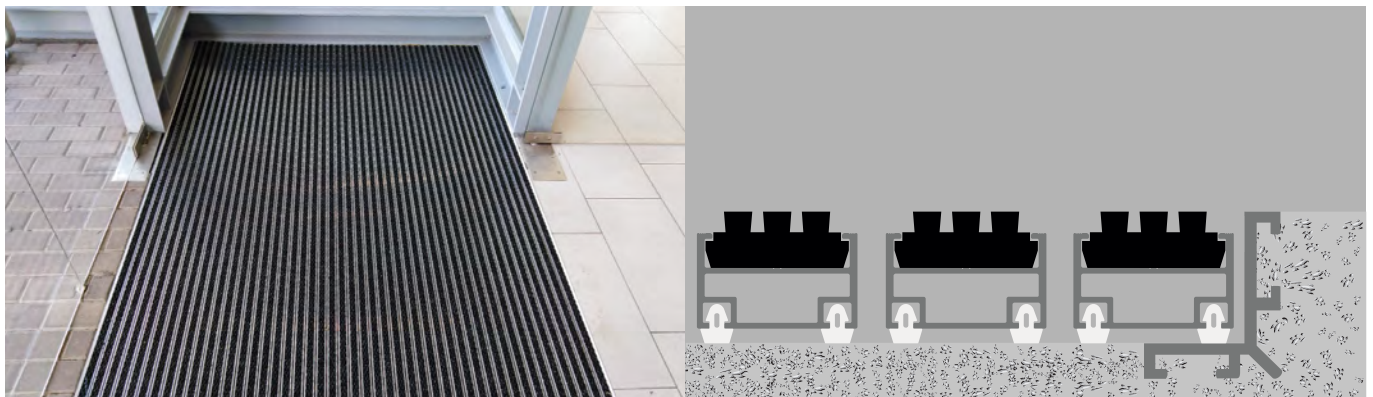

EXPERT se suministra totalmente terminado, no requiere ningún tipo de instalación o ajuste, todo lo que hay que hacer es alojarlo en un foso

- Para que la suciedad retenida por el felpudo vaya acumulándose en el foso y pueda ser fácilmente retirada, el foso hace de depósito recolector
- Para que se mantenga inmóvil impidiendo que el tráfico de personas pueda desplazarlo
- Para que su superficie quede al mismo nivel que el resto del suelo, evitando así posibles tropiezos

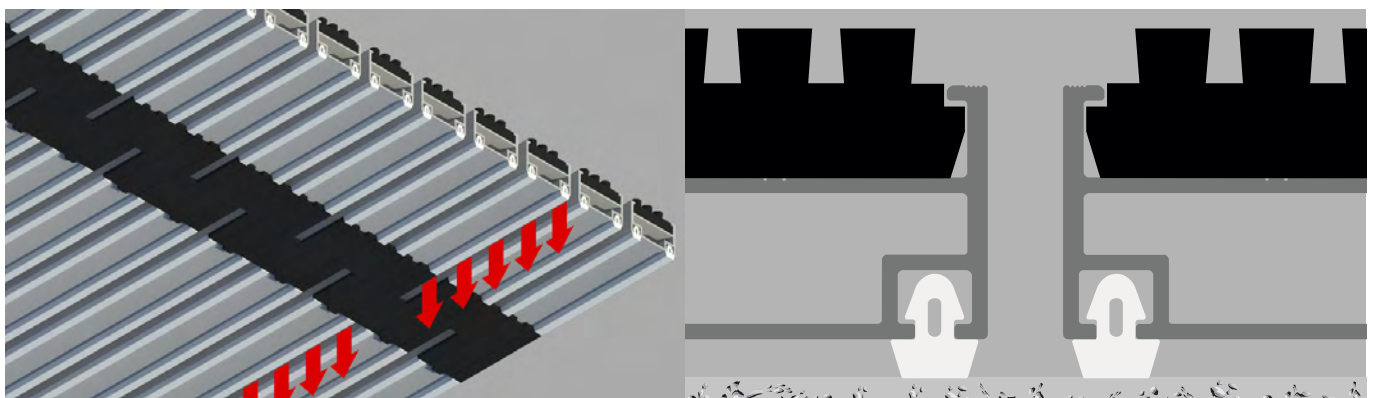

La característica principal que hace a EXPERT superior radica en su innovador sistema de unión entre perfiles mediante bisagra de plástico, que permite que TODA la suciedad retenida sea retirada fácilmente, bastará con enrollar el felpudo y aspirar o barrer

En el desarrollo de EXPERT se ha hecho especial énfasis en el aislamiento acústico. Para conseguir un aislamiento acústico total una goma de 2,5 mm de espesor es insertada por medios mecánicos a ambos extremos de la zona inferior de cada perfil, que evita que se produzca cualquier ruido metálico. Otros sistemas de aislamiento acústico de uso extensivo como el foam van perdiendo eficacia con el uso y el tiempo

Lo más destacado (II)

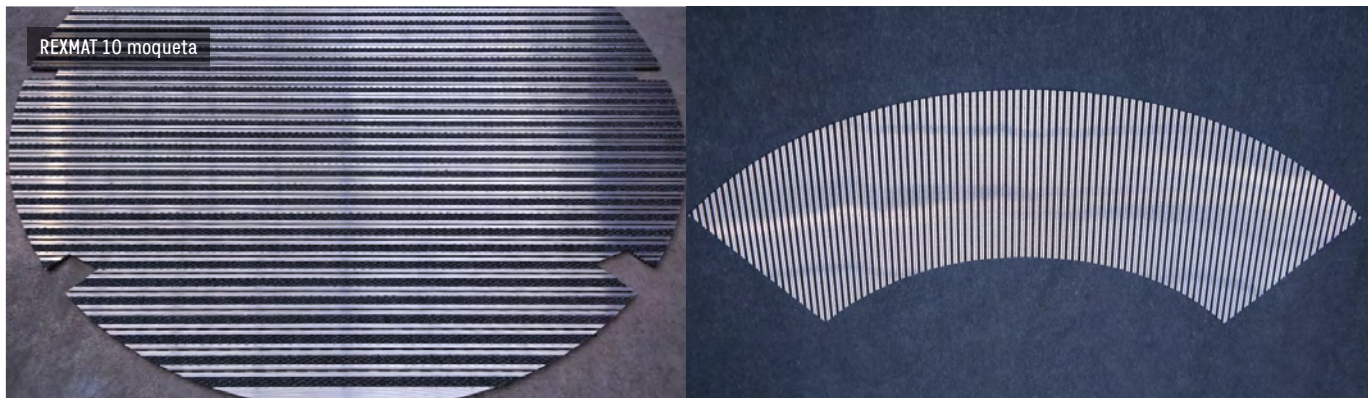

Disponemos de toda la maquinaria de corte necesaria para la fabricación de felpudos de cualquier medida y con cualquier forma, por muy compleja que ésta sea

Para la fabricación de cualquier felpudo con forma no rectangular existen dos alternativas:

- Partiendo de un plano realizado mediante un programa CAD/CAM
- Mediante una plantilla tomada in situ, cortando un material rígido (por ejemplo, una pieza de suelo de PVC, o de moqueta) con la forma del foso

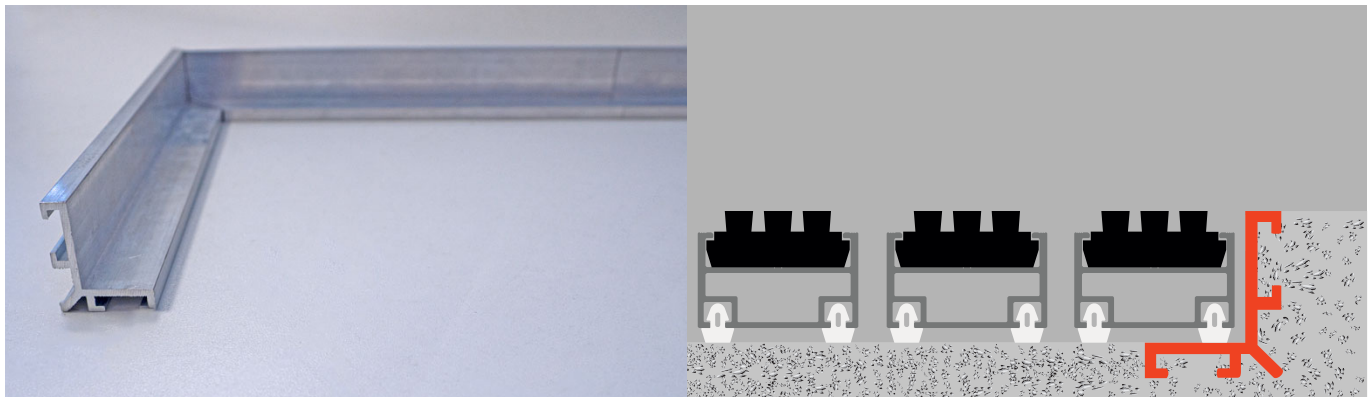

Disponible perfil en L de aluminio, útil para la construcción de marco perimetral. Es un accesorio opcional, no es indispensable su colocación

- El perfil es reversible (lados desiguales), en una posición es válido para modelos de 17mm, y en la otra es válido para modelos de 22mm
- Fabricado en listones de 3 metros
- Se suministra en su formato original, o en tramos ya ingleteados, totalmente terminados, y con los elementos de unión (en inglete o recta) necesarios. De este modo, en el punto de instalación solo será necesario unir los tramos y apretar los tornillos allen que llevan incorporados los elementos de unión

Posición del modelo en la gama

NIVEL DE TRÁNSITO	ZONA	EXTERIOR	EXTERIOR CUBIERTA	INTERIOR
EXTREMO Ejemplos típicos: <ul style="list-style-type: none"> aeropuertos, estaciones centros comerciales hospitales 		EXPERT 27 caucho	EXPERT 27 caucho	
		EXPERT 27 cepillos	EXPERT 27 moqueta	EXPERT 27 moqueta
		HÉRCULES 27 caucho	HÉRCULES 27 caucho	
		HÉRCULES 27 cepillos	HÉRCULES 27 moqueta	HÉRCULES 22 moqueta
			HÉRCULES 27 cepillos	
INTENSO Ejemplos típicos: <ul style="list-style-type: none"> grandes empresas supermercados edificios de oficinas 		REXMAT 22 caucho	REXMAT 22 caucho	
		REXMAT 22 cepillos	REXMAT 22 moqueta	REXMAT 22 moqueta
		EXPERT 22 caucho	EXPERT 22 caucho	
		EXPERT 22 cepillos	EXPERT 22 moqueta	EXPERT 22 moqueta
			EXPERT 22 cepillos	
ALTO Ejemplos típicos: <ul style="list-style-type: none"> mediana empresa supermercados pequeños 		REXMAT 17 caucho	REXMAT 17 caucho	
		REXMAT 17 cepillos	REXMAT 17 moqueta	REXMAT 17 moqueta
		EXPERT 17 caucho	REXMAT 17 cepillos	
		EXPERT 17 cepillos	EXPERT 17 caucho	EXPERT 17 moqueta
			EXPERT 17 moqueta	
MEDIO Ejemplos típicos: <ul style="list-style-type: none"> pequeña empresa comunidades de vecinos 		REXMAT 13 caucho	REXMAT 13 caucho	
		REXMAT 13 cepillos	REXMAT 13 moqueta	REXMAT 13 moqueta
			REXMAT 13 cepillos	
LIGERO Ejemplos típicos: <ul style="list-style-type: none"> domicilio particular pequeño comercio 		REXMAT 10 caucho	REXMAT 10 caucho	
		REXMAT 10 cepillos	REXMAT 10 moqueta	REXMAT 10 moqueta
			REXMAT 10 cepillos	

Especificaciones técnicas

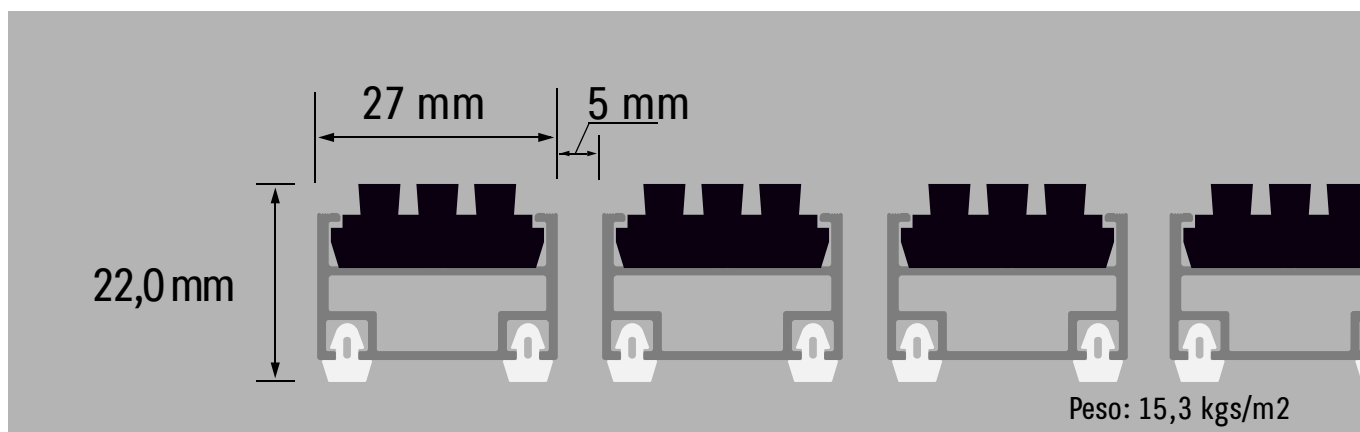

Perfil de aluminio

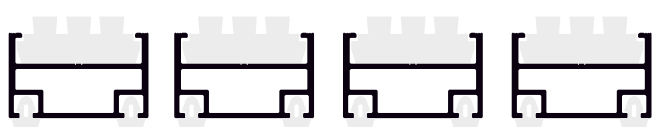

Composición: Aleación de aluminio 6063 con tratamiento T.5

Peso: 284 gramos / metro lineal

Bisagra de unión entre perfiles



Composición: Poliamida de alta resistencia

Aislamiento acústico



Composición: Policloruro de vinilo

Inserción superior de cepillos



Composición de la base: Polipropileno

Composición de los cepillos: Poliamida 6

Peso: 150 gramos / metro lineal