

REXMAT 10 caucho

Recomendado para...

NIVEL DE TRÁNSITO ligero

- domicilio particular
- pequeño comercio

TRÁFICO

- peatonal
- sillas de ruedas

ZONA

- exterior
- exterior cubierta

TIPO DE SUCIEDAD

- gruesa ★★★★★
- fina ★★
- humedad ★

La inserción superior de caucho estriado solo está disponible en color negro

Colores caucho

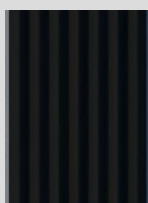

Lo más destacado (I)

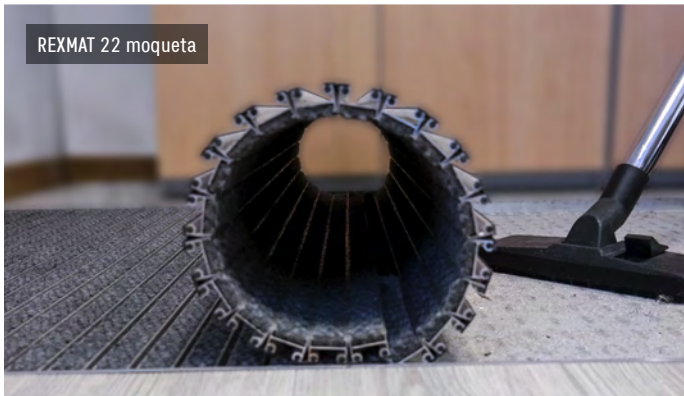

REXMAT 22 moqueta

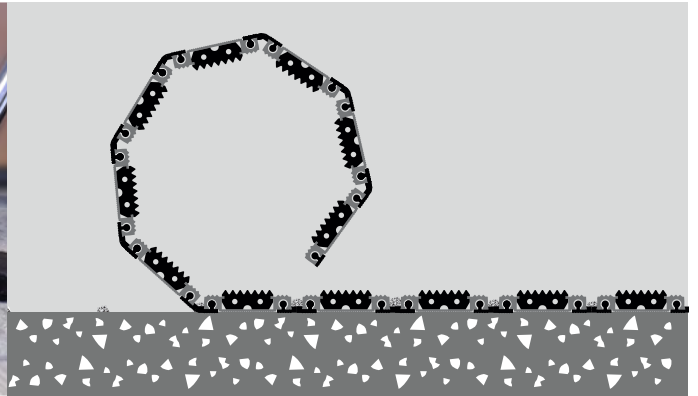

REXMAT es un felpudo de entrada de larga durabilidad y gran elegancia, lo cuál dota de gran prestancia a las entradas de los edificios. Se compone de perfiles de aluminio en los que se ha insertado un elemento limpiador

Su principio de acción es el siguiente: la acción raspante y secante de la superficie del felpudo hace que las partículas de polvo, las pequeñas piedras, y la humedad se desprendan del calzado, depositándose en el espacio existente entre sus perfiles quedando así atrapadas de modo que el siguiente visitante no las arrastrará al interior. Cada cierto tiempo bastará con enrollar el felpudo y retirar la suciedad que se ha ido acumulando en el foso en el que se aloja

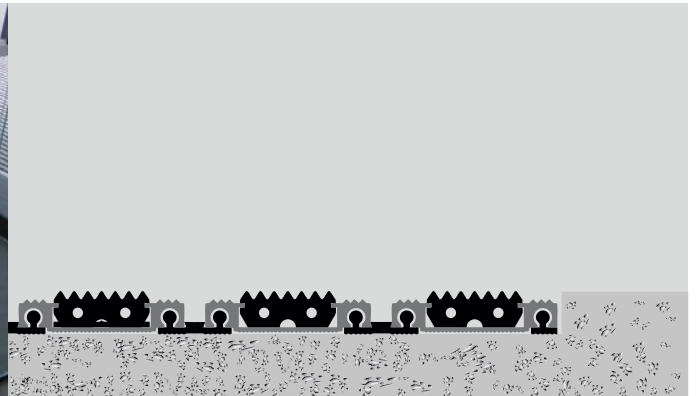

REXMAT se suministra totalmente terminado, no requiere ningún tipo de instalación o ajuste, todo lo que hay que hacer es alojarlo en un foso

- Para que la suciedad retenida por el felpudo vaya acumulándose en el foso y pueda ser fácilmente retirada, el foso hace de depósito recolector
- Para que se mantenga inmóvil impidiendo que el tráfico de personas pueda desplazarlo
- Para que su superficie quede al mismo nivel que el resto del suelo, evitando así posibles tropiezos

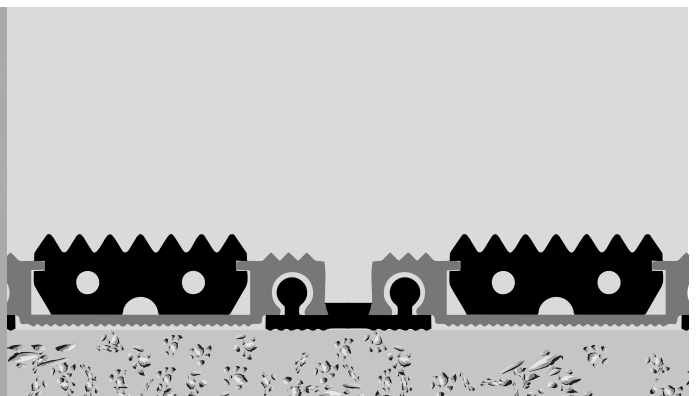
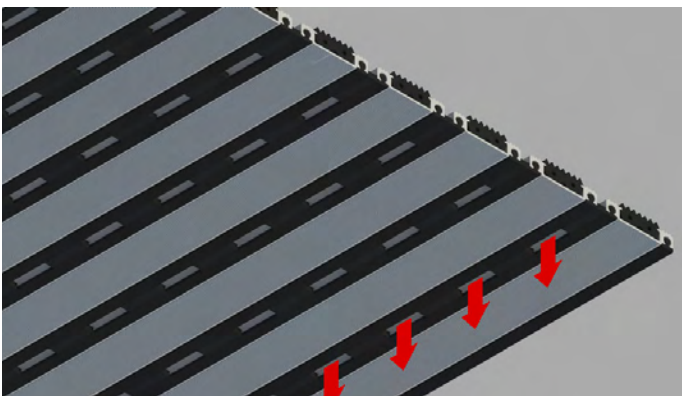

Se caracteriza por su sistema de unión entre perfiles mediante junta de PVC plastificado de alta resistencia, que permite que el felpudo sea fácilmente enrollable, para facilitar tanto su manipulación, como la recogida de la suciedad capturada, acumulada en el foso en el que se aloja. Además, está perforada, para permitir la evacuación de polvo y humedad

El mismo sistema de unión es también el sistema de aislamiento acústico que impide que se generen ruidos metálicos al transitar sobre el felpudo, lo que reduce el coste de fabricación

Lo más destacado (II)

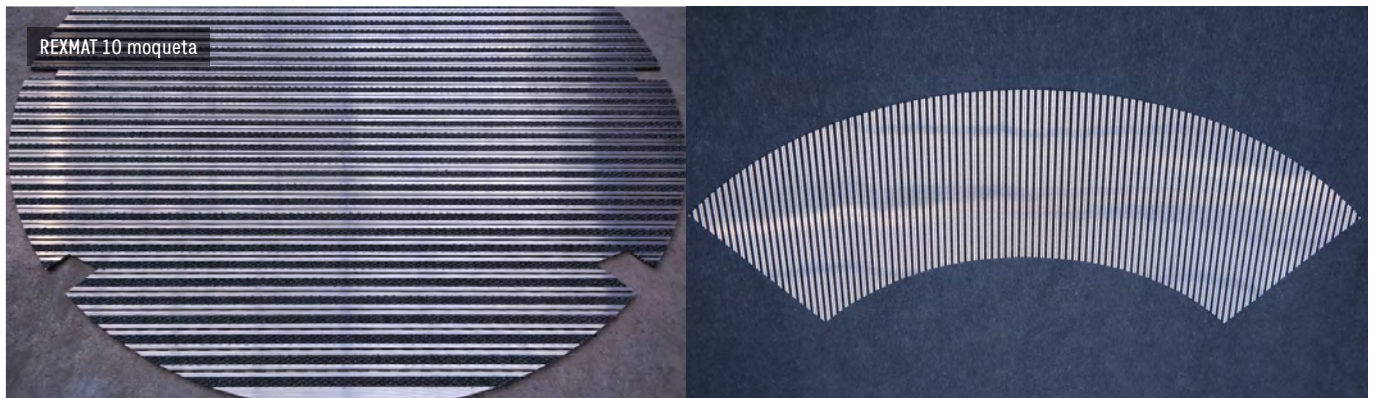

Disponemos de toda la maquinaria de corte necesaria para la fabricación de felpudos de cualquier medida y con cualquier forma, por muy compleja que ésta sea

Para la fabricación de cualquier felpudo con forma no rectangular existen dos alternativas:

- Partiendo de un plano realizado mediante un programa CAD/CAM
- Mediante una plantilla tomada in situ, cortando un material rígido (por ejemplo, una pieza de suelo de PVC, o de moqueta) con la forma del foso



Perfil rampa de aluminio para la colocación en superficie de felpudos de 10 mm de altura, útil para aquellos casos en los que no se disponga de foso en el que alojar el felpudo

- Fabricado en listones de 2,5 metros. Se suministra en su formato original, o en tramos ya ingleteados y totalmente listos para ser fijados al suelo
- Autoadhesivo, para ser fijado fácilmente al suelo (también puede ser fijado con tornillos)
- Válido exclusivamente para la colocación en superficie de felpudos de 10 mm de altura
- Se suministra de forma independiente al felpudo, no va ensamblado al mismo

Posición del modelo en la gama

| NIVEL DE TRÁNSITO | ZONA | EXTERIOR | EXTERIOR CUBIERTA | INTERIOR |
|---|------|-------------------------|---|---------------------|
| EXTREMO Ejemplos típicos: • aeropuertos, estaciones • centros comerciales • hospitales | | EXPERT 27 caucho | EXPERT 27 caucho | |
| | | EXPERT 27 cepillos | EXPERT 27 moqueta EXPERT 27 cepillos | EXPERT 27 moqueta |
| | | HÉRCULES 27 caucho | HÉRCULES 27 caucho | |
| | | HÉRCULES 27 cepillos | HÉRCULES 27 moqueta HÉRCULES 27 cepillos | HÉRCULES 22 moqueta |
| INTENSO Ejemplos típicos: • grandes empresas • supermercados • edificios de oficinas | | REXMAT 22 caucho | REXMAT 22 caucho | |
| | | REXMAT 22 cepillos | REXMAT 22 moqueta REXMAT 22 cepillos | REXMAT 22 moqueta |
| | | EXPERT 22 caucho | EXPERT 22 caucho | |
| | | EXPERT 22 cepillos | EXPERT 22 moqueta EXPERT 22 cepillos | EXPERT 22 moqueta |
| ALTO Ejemplos típicos: • mediana empresa • supermercados pequeños | | REXMAT 17 caucho | REXMAT 17 caucho | |
| | | REXMAT 17 cepillos | REXMAT 17 moqueta REXMAT 17 cepillos | REXMAT 17 moqueta |
| | | EXPERT 17 caucho | EXPERT 17 caucho | |
| | | EXPERT 17 cepillos | EXPERT 17 moqueta EXPERT 17 cepillos | EXPERT 17 moqueta |
| MEDIO Ejemplos típicos: • pequeña empresa • comunidades de vecinos | | REXMAT 13 caucho | REXMAT 13 caucho | |
| | | REXMAT 13 cepillos | REXMAT 13 moqueta REXMAT 13 cepillos | REXMAT 13 moqueta |
| LIGERO Ejemplos típicos: • domicilio particular • pequeño comercio | | REXMAT 10 caucho | REXMAT 10 caucho | |
| | | REXMAT 10 cepillos | REXMAT 10 moqueta REXMAT 10 cepillos | REXMAT 10 moqueta |

Especificaciones técnicas

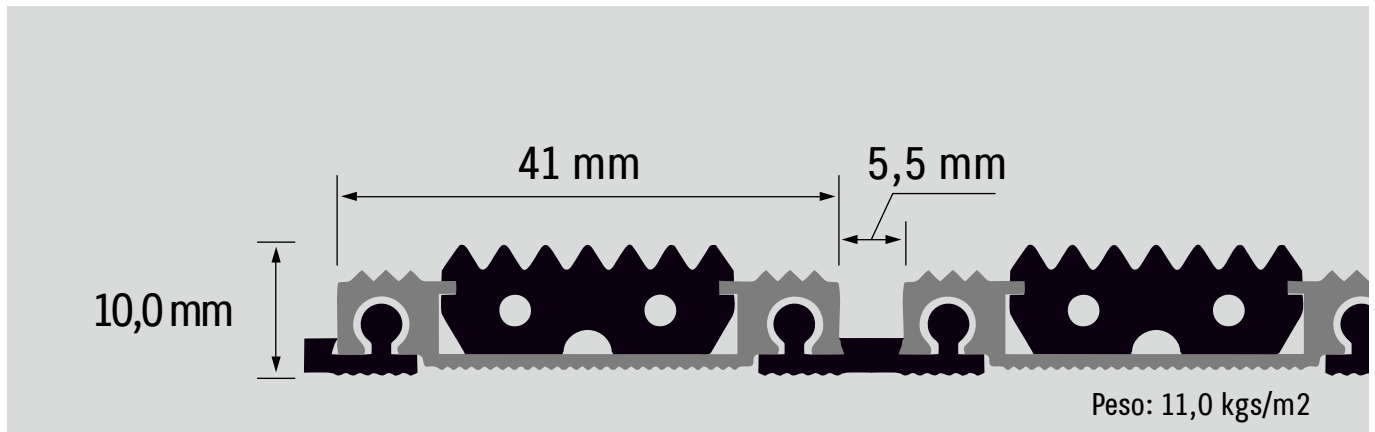

Perfil de aluminio



Composición: Aleación de aluminio 6063 con tratamiento T.5

Peso: 281 gramos / metro lineal

Junta de unión entre perfiles



Composición: PVC plastificado de dureza SHORE A95

Peso: 80 gramos / metro lineal

Perforaciones de drenaje: 6x22 mm por cada 44 mm de largo



Inserción superior de caucho estriado



Composición: Caucho termoplástico

Peso: 150 gramos / metro lineal